

7001001...49

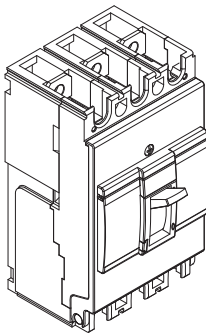

Эксплуатация автоматических выключателей должна производиться в соответствии с правилами технической эксплуатации установок потребителей и правилами техники безопасности при эксплуатации электроустановок потребителей.

Комплектацию и установку автоматических выключателей должен выполнять только квалифицированный электротехнический персонал.

ОАО «Контактор» не несет ответственности за неправильную установку и эксплуатацию, которое может привести к возникновению пожара или поражению электрическим током.

Перед началом установки необходимо внимательно ознакомиться с данной инструкцией, а также, соблюдать требования, касающиеся места установки изделия.

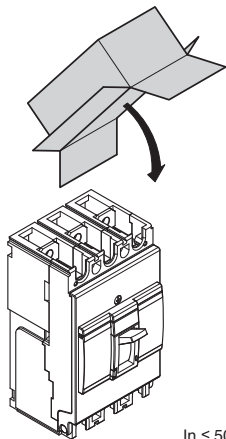

Комплектность

A	2 шт.
B	6 шт.
C	6 шт.
D	2 шт.

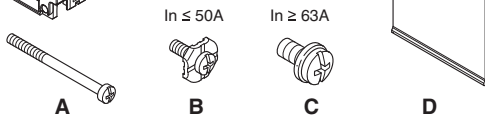

$I_n \leq 50A$

$I_n \geq 63A$

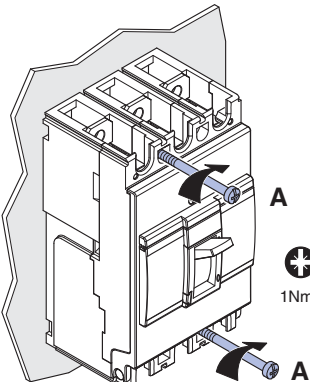
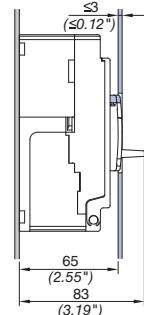
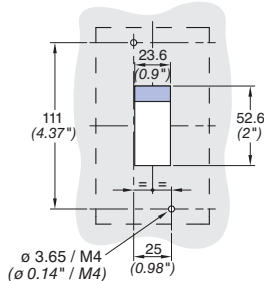
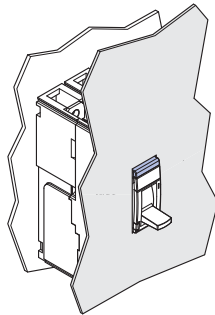
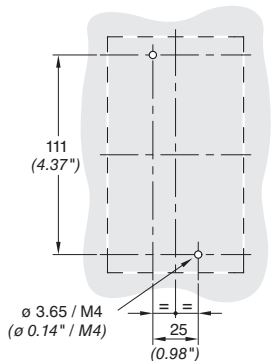

A
1Nm/8.8 lb-in.

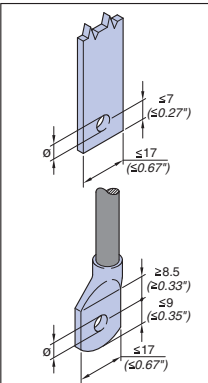
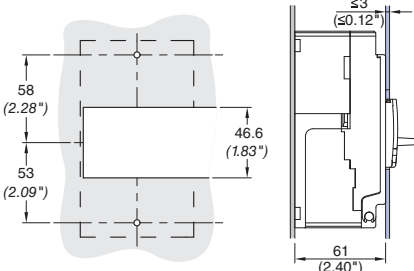
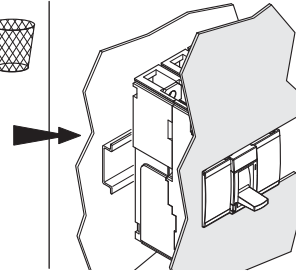
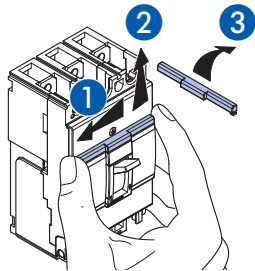
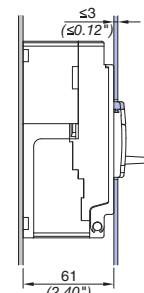
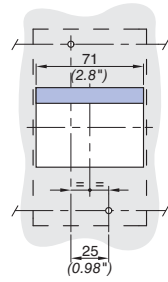
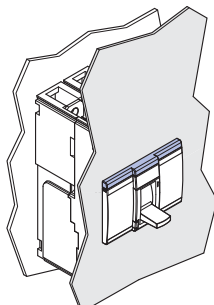

$I_n \leq 50A$	$I_n \geq 63A$
\varnothing 5,5 / 0.21"	\varnothing 8,5 / 0.33"

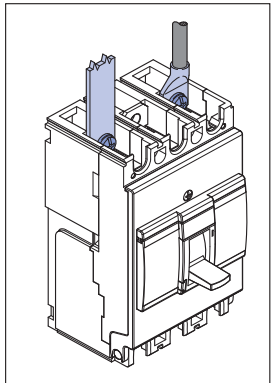

$I_n \leq 50A$	$I_n \geq 63A$
B 2 Nm / 18 lb-in.	C 5,5 Nm / 49 lb-in.

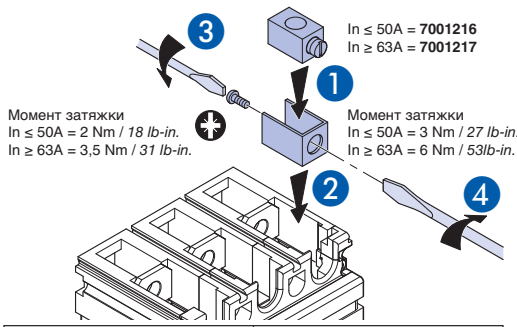

Момент затяжки
 $I_n \leq 50A = 2 \text{ Nm} / 18 \text{ lb-in.}$
 $I_n \geq 63A = 3,5 \text{ Nm} / 31 \text{ lb-in.}$

Момент затяжки
 $I_n \leq 50A = 3 \text{ Nm} / 27 \text{ lb-in.}$
 $I_n \geq 63A = 6 \text{ Nm} / 53 \text{ lb-in.}$

BA04-31Про $I_n \leq 50A$	BA04-31Про $I_n \geq 63A$
Гибкий проводник 2,5 → 10 mm ² #14 → #8 AWG	Гибкий проводник 10 → 35 mm ² #8 → #3/2 AWG
Жесткий проводник 2,5 → 16 mm ² #14 → #6 AWG	Жесткий проводник 10 → 50 mm ² #8 → #1/0 AWG

от 2.5 до 4 mm² #14 до #10 AWG гибкий проводник, соединение через кабельные наконечники

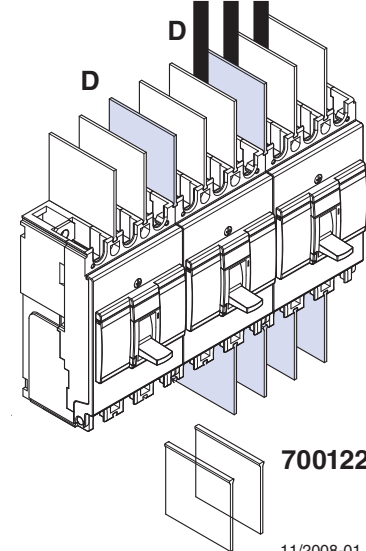

7001224

